

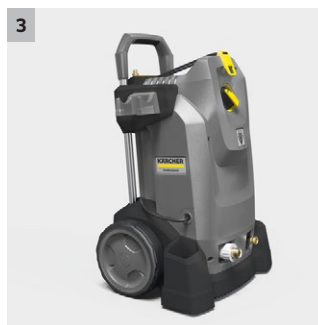

## HD 7/14 -4M Plus

Mobiele hogedrukreiniger HD 7/14-4 M Plus met AC motor en 3-plunjer axiaalpompe. Compact en betrouwbaar toestel met hoge reinigingsprestaties en goede energie-efficiëntie voor dagelijks gebruik.

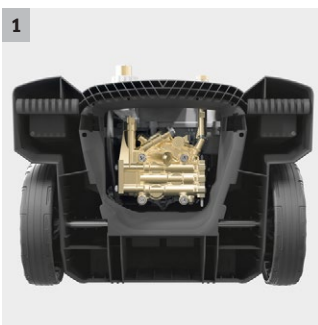

### 1 Hoogkwalitatieve uitrusting

- Automatische drukontlasting om de onderdelen te beschermen en zo hun serviceduur te verlengen.
- Krachtige, 4-polige traag lopende elektromotor.

### 2 Flexibele bediening

- Ontworpen voor zowel een verticale als horizontale bediening
- Maximale stabiliteit bij een horizontale bediening aangezien de wielen de grond dan niet raken

### 3 Grote mobiliteit

- Duwbeugel kan worden ingeschoven met één druk op de knop, waardoor de compactheid van het toestel wordt verhoogd en de nodige opberg ruimte vermindert.
- Moeiteloze opberging in service-voertuigen.

### 4 Intelligente opberging voor toebehoren

- Houder voor bevestiging van schuimplans
- Met EASY!Lock TR20 kan de powersproeier of oppervlaktereiniger direct op het apparaat worden opgeborgen.



## HD 7/14 -4M Plus

- 4-polige, langzaam lopende, robuuste wisselstroommotor
- Spaart tijd en moeite : dankzij het EASY!Force hogedrukspuitpistool en de EASY!Lock snelkoppelingen.
- Automatische drukontlasting en een energie-efficiëntie van wel 20 % hoger

### Technische gegevens

<b>Bestelnr.</b>	1.524-932.0	
<b>EAN Code</b>	4054278359984	
<b>Stroomsoort</b>	<b>Ph / V / Hz</b>	1 / 230 / 50
<b>Wateropbrengst</b>	<b>l/u</b>	700
<b>Werkdruk</b>	<b>bar / MPa</b>	140 / 14
<b>Max. druk</b>	<b>bar / MPa</b>	210 / 21
<b>Max. toevoertemperatuur</b>	<b>°C</b>	60
<b>Vermogen</b>	<b>kW</b>	3,4
<b>Gewicht</b>	<b>kg</b>	37
<b>Afmetingen (l x b x h)</b>	<b>mm</b>	400 x 455 x 700

### Uitrusting

<b>Spuitpistool</b>	EASY!Force	
<b>Hogedrukslang</b>	<b>m</b>	10 / Premium kwaliteit
<b>Spuitlans</b>	<b>mm</b>	840
<b>Powersproeier</b>	■	
<b>Vuilvrees</b>	■	
<b>ANTI!TwistANTI!Twist</b>	-	
<b>Autostop</b>	■	
<b>Servo Control</b>	<b>Servo Control</b>	-
■ Bij de levering inbegrepen		

# HD 7/14 -4M PLUS

## 1.524-932.0

**KÄRCHER**



		Bestelnr.	Nominale diameter	Max. werkdruk	Lengte	Prijs	Beschrijving	
<b>Standaard met tweezijdige schroefkoppeling</b>								
Hogedrukslang, 10 m, DN 8, AVS-pistoolaanluiting	1	6.110-031.0	DN 8	315 bar	10 m		10 m hogedrukslang (M 22 x 1,5) met knikbescherming. Met gepatenteerde roterende AVS-spuitpistoolkoppeling en handmatige koppeling. Overige gegevens: DN 8/155 °C/315 bar.	▲
Hogedrukslang, 15 m, DN 8, AVS spuitpistoolkoppeling	2	6.110-030.0	DN 8	315 bar	15 m		15 m hogedrukslang (M 22 x 1,5) met knikbescherming. Met gepatenteerde roterende AVS-spuitpistoolkoppeling en handmatige koppeling. Overige gegevens: DN 8/155 °C/315 bar.	▲
Hogedrukslang, 20 m, DN 8, AVS spuitpistoolkoppeling	3	6.110-032.0	DN 8	315 bar	20 m		20 m hogedrukslang (M 22 x 1,5) met knikbescherming. Met gepatenteerde roterende AVS-spuitpistoolkoppeling en handmatige koppeling. Overige gegevens: DN 8/155 °C/315 bar.	▲
Hogedrukslang, 30 m, DN 8, inclusief draaikoppeling	4	6.110-014.0	DN 8	315 bar	30 m		Met draaikoppeling, 2 x M 22 x 1,5	▲
Hogedrukslang, 15 m, DN 10, 220 bar, verlenging	5	6.110-042.0	DN 10	220 bar	15 m		15 m hogedrukslang (M 22 x 1,5) met knikbescherming en schroefkoppelingen aan beide zijden. Overige gegevens: DN 10/155 °C/220 bar.	▲
Hogedrukslang, 20 m DN 10, 220 bar, verlenging	6	6.110-043.0	DN 10	220 bar	20 m		met koppeling aan beide zijden, M 22 x 1,5 met knikbescherming. NW 10/155 °C/220 bar	▲
Hogedrukslang, 25 m, DN 10, verlenging, niet draaibaar	7	6.110-044.0	DN 10	220 bar	25 m			▲
Hose assembly premium DN10 22MPa 40m	8	6.110-045.0	DN 10	220 bar	40 m			▲
Hose assembly premium DN12 21MPa 15m	9	6.110-059.0	DN 12	210 bar	15 m		Hogedrukslang voor watervolumes hoger dan 1.800 l / h. Met koppeling aan weerszijden. 2x M 22 x 1,5 met knikbescherming.	▲
Hose assembly premium DN12 21MPa 40m	10	6.110-060.0	DN 12	210 bar	40 m			▲
Hose assembly TR DN10 22MPa 10m	11	6.110-041.0	DN 10	220 bar	10 m			▲
Hogedrukslang, 10 m, DN 6, AVS-pistoolaanluiting	12	6.110-034.0	DN 6	250 bar	10 m		10 m hogedrukslang (M 22 x 1,5) met knikbescherming. Met gepatenteerde roterende AVS-spuitpistoolkoppeling en handmatige koppeling. Overige gegevens: DN 6/155 °C/250 bar.	□
	13	6.110-035.0	DN 6	250 bar	10 m			□
Hogedrukslang, 10 m, DN 6, 300 bar, AVS spuitpistoolaanluiting	14	6.110-056.0	DN 6	300 bar	10 m		Met gepatenteerde AVS-koppeling in het spuitpistool (op draaipen) en handschroefkoppeling. M 22 x 1,5 met knikbescherming. NW 6/155 °C/300 bar	□
<b>Longlife 400 met tweezijdige schroefkoppeling</b>								
Hogedrukslang Longlife 400, 10 m, DN 8, AVS-pistoolaanluiting	15	6.110-038.0	DN 8	400 bar	10 m			▲
Hogedrukslang Longlife 400, 30 m, DN 8, incl. draaikoppeling	16	6.110-023.0	DN 8	400 bar	30 m		Met draaikoppeling, 2 x M 22 x 1,5	▲
Hogedrukslang Long-life 400, 20 m, ID 8, verlenging	17	6.110-027.0	DN 8	400 bar	20 m			▲
Hogedrukslang Long-life 400, 15 m, ID 8, inclusief draaikoppeling	18	6.110-029.0	DN 8	400 bar	15 m			▲
Hogedrukslang 1,5 m, ID 8, inclusief koppelingen	19	6.110-024.0	DN 8	400 bar	1,5 m		1,5 m hogedrukslang (DN 8, M 22 x 1,5) met knikbescherming en aansluitingen aan beide zijden. Koppeling specifiek geschikt voor slanghaspels (M 22 x 1,5).	□
Hogedrukslang	20	6.110-069.0	DN 8	400 bar	1,5 m			□

■ Bij de levering inbegrepen □ Beschikbaar toebehoren ▲ Verlengslang

# HD 7/14 -4M PLUS 1.524-932.0

**KÄRCHER**

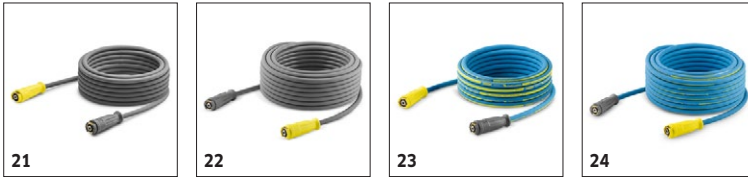

		Bestelnr.	Nominale diameter	Max. werkdruk	Lengte		Prijs	Beschrijving	
<b>Levensmiddelenuitvoering met tweezijdige schroefkoppeling</b>									
Hogedrukslang, 10 m, DN 8, levensmiddelen, verlenging	21	6.110-051.0	DN 8	250 bar	10 m			10 m hogedrukslang (DN 8) met gepatenteerde (draai-) AVS-spuitpistoolkoppeling. Kleurvaste buitenlaag voor toepassing in de voedingsmiddelenindustrie. M 22 x 1,5 met anti-knikhuls.	<input type="checkbox"/>
Hogedrukslang, 20 m ID 8, geschikt voor voedingsmiddelenindustrie, verlengstuk	22	6.110-052.0	DN 8	250 bar	20 m			20 m hogedrukslang (DN 8) met wartelkoppeling. Kleurvaste buitenlaag voor toepassing in de voedingsmiddelenindustrie. Koppelingen aan beide zijden, M 22 x 1,5, met knikbescherming. NW 8/155 °C/250 bar.	<input type="checkbox"/>
<b>Longlife-uitvoering voor levensmiddelen met schroefkoppeling aan beide kanten</b>									
Hogedrukslang voedingsmiddelenindustrie ID 8 / 10 m	23	6.110-053.0	DN 8	400 bar	10 m			Duurzame hogedrukslang voor gebruik in de voedingsmiddelenindustrie Außendecke## kleurecht materiaal, bestendig tegen vetten. Met draaikoppeling, 2 x M 22 x 1,5	<input type="checkbox"/>
Hogedrukslang Long-life 400, 15 m, ID 6, AVS spuitpistoolaansluiting	24	6.110-054.0	DN 8	400 bar	20 m			Duurzame hogedrukslang voor gebruik in de voedingsmiddelenindustrie Außendecke## kleurecht materiaal, bestendig tegen vetten. Met gepatenteerde AVS-koppeling in het pistool (op draaipen)	<input type="checkbox"/>

■ Bij de levering inbegrepen    □ Beschikbaar toebehoren    ▲ Verlengslang

# HD 7/14 -4M PLUS

## 1.524-932.0

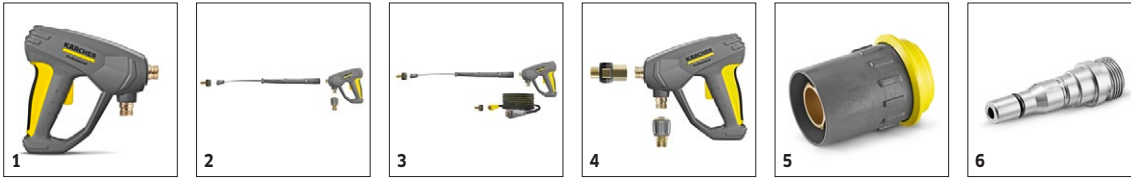

		Bestelnr.	Waterop- brengst				Prijs	Beschrijving	
<b>Spuitpistool</b>									
Verlengd Easy Press-pistool	1	4.118-005.0						Verlengd easy press-hogedrukspuitpistool voor hogedrukslangen met draaikoppeling.	■
Conversion kit 1 from high pressure hose	2	4.111-050.0							<input type="checkbox"/>
Conversion kit 2 from device	3	4.111-051.0							<input type="checkbox"/>
Conversion kit 3 only EASY!Force	4	4.111-052.0							<input type="checkbox"/>
<b>Snelkoppeling</b>									
Quick-fitting pipe union coupler trapezo	5	2.115-000.0							<input type="checkbox"/>
Quick-fitting pipe union plug nipple tra	6	2.115-001.0							<input type="checkbox"/>

■ Bij de levering inbegrepen     Beschikbaar toebehoren    ▲ Verlengslang

# HD 7/14 -4M PLUS

## 1.524-932.0

KÄRCHER

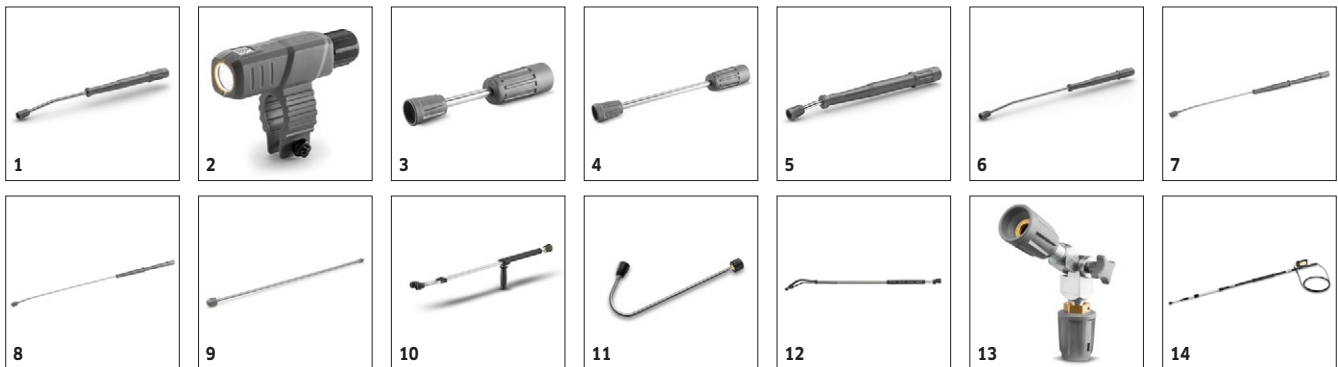

		Bestelnr.	Max. werkdruk	Lengte		Prijs	Beschrijving	
<b>Draaibare spuitlans</b>								
Lans 850 mm, draaibaar, ergonomisch	1	4.112-006.0	300 bar	840 mm			850 mm roestvrijstalen lans (handkoppeling) met ergonomische handgreep voor gebruikersgemak en veiligheid. Onder druk 360° roteerbaar.	■
Nozzle light	2	2.680-002.0		125 mm				<input type="checkbox"/>
Lans 250 mm, niet draaibaar	3	4.112-027.0	300 bar	250 mm				<input type="checkbox"/>
550 mm lans, niet draaibaar	4	4.112-024.0	300 bar	400 mm				<input type="checkbox"/>
Lans 600 mm, draaibaar, ergonomisch	5	4.112-007.0	300 bar	600 mm			600 mm roestvrijstalen lans (handkoppeling) met ergonomische handgreep voor gebruikersgemak en veiligheid. Onder druk 360° roteerbaar.	<input type="checkbox"/>
Lans 1050 mm, draaibaar, ergonomisch	6	4.112-000.0	300 bar	1050 mm			1050 mm roestvrijstalen lans (handkoppeling) met ergonomische handgreep voor gebruikersgemak en veiligheid. Onder druk 360° roteerbaar.	<input type="checkbox"/>
Lans 1550 mm, draaibaar, ergonomisch	7	4.112-018.0	300 bar	1550 mm			1550 mm roestvrijstalen lans (handkoppeling) met ergonomische handgreep voor gebruikersgemak en veiligheid. Onder druk 360° roteerbaar.	<input type="checkbox"/>
Lans 2050 mm, draaibaar, ergonomisch	8	4.112-021.0	300 bar	2050 mm			2050 mm roestvrijstalen lans (handkoppeling) met ergonomische handgreep voor gebruikersgemak en veiligheid. Onder druk 360° roteerbaar.	<input type="checkbox"/>
Jet pipe extension TR 1000 mm	9	4.112-048.0	300 bar	1000 mm				<input type="checkbox"/>
<b>Dubbele lans</b>								
Dubbele lans 960 mm	10	2.112-016.0	310 bar	960 mm			960 mm dubbele lans voor variabele drukinstelling op handgreep bij maximaal watervolume. Geschikt voor landbouwtoepassingen (bv. reinigen van stallen).	<input type="checkbox"/>
<b>Gebogen spuitlans</b>								
Spuitlans voor reiniging van toiletten en dakgoten	11	4.112-029.0					Roestvrijstalen lans voor WC en afvoer met sproeielement. Speciaal gevormd voor effectief en hygiënisch reinigen van afvoeren en toiletten.	<input type="checkbox"/>
<b>Flexibele spuitlans</b>								
Flexibele lans 1050 mm	12	4.112-035.0	210 bar	1050 mm			1050 mm flexibele lansen met 20° tot 140° variabele bocht, ideaal voor het reinigen van lastig te bereiken plekken zoals afvoeren.	<input type="checkbox"/>
Articulated joint TR 20	13	4.112-057.0	300 bar					<input type="checkbox"/>
<b>Telescopische spuitlans</b>								
Telescopische spuitlans	14	4.112-037.0	225 bar	5400 mm				<input type="checkbox"/>
Riem voor telescopische lans	15	6.373-987.0					Handige riem ter verlichting wanneer u werkt met de telescopische lans (6.394-690). De belasting wordt optimaal verdeeld over het lichaam en hierdoor kan u gedurende langere tijd werken.	<input type="checkbox"/>
<b>Afvoerreinigingslans</b>								
Afvoerreinigingslans	16	2.112-015.0		960 mm			De lans is geschikt voor het reinigen van afvoersystemen. Door de vorm van de lans en het speciale mondstuk kan de afvoer worden gereinigd zonder de afdekplaten te verwijderen.	<input type="checkbox"/>
<b>Chassisspuitlans</b>								
Lans voor chassisreiniging	17	4.112-032.0		700 mm			Roestvrijstalen lans voor effectief en eenvoudig reinigen van chassis en wielkasten. Zonder hogedruksproeier.	<input type="checkbox"/>
<b>Zusatzhandgriff</b>								
	18	4.321-380.0						<input type="checkbox"/>
<b>PowerControl spray lance</b>								
Pressure regulating jet pipe packaged Po	19	4.112-046.0						<input type="checkbox"/>

■ Bij de levering inbegrepen □ Beschikbaar toebehoren ▲ Verlengslang



# HD 7/14 -4M PLUS 1.524-932.0



		Bestelnr.	Max. werk- druk	Sproeier- grootte		Prijs	Beschrijving	
<b>Vuilfrees, groot</b>								
Vuilfrees	1	4.114-042.0	300 bar	45			10 maal betere reinigingsprestaties door de Dirt Blaster met roterende penstraal. Keramische sproeier en lagerring voor een lange levensduur. Overige gegevens: Max. 300 bar, 30 MPa, 85 °C.	■
<b>Vuilfrees, klein</b>								
Vuilfrees - hogere prestatie	2	4.114-021.0	180 bar	45				□
<b>Drievoudige sproeiers</b>								
Drievoudige sproeier 042	3	4.117-034.0	300 bar	42				□
<b>Variosproeier met verstelbare hoek 0-90°</b>								
VARIO SPROEIER	4	4.113-007.0		50			Variabel hoekmondstuk voor spuithoekinstelling van 0° tot 90°. Eenvoudig instellen voor alle soorten vervuiling en oppervlakken.	□

■ Bij de levering inbegrepen □ Beschikbaar toebehoren ▲ Verlengslang

# HD 7/14 -4M PLUS

## 1.524-932.0

**KÄRCHER**



1-4

		Bestelnr.	Sproeier-grootte			Prijs	Beschrijving	
<b>Powersproeier spuihoek 25°</b>								
Powersproeier spuihoek 25°	1	2.113-008.0	43				Fanstraalsproeier met spuihoek van 25°, geschikt voor grote oppervlakken en het verwijderen van hardnekkig(e) vuil en vlekken.	■
<b>HD-sproeier spuihoek 0°</b>								
Hogedruksproeier spuihoek 0°	2	2.113-033.0	45				Hogedruksproeier met krachtige straal voor extreem hardnekkig vuil.	□
<b>Powersproeier spuihoek 15°</b>								
Powersproeier spuihoek 15°	3	2.113-046.0	45				Fanstraalsproeier met 15° spuihoek voor hardnekkig vuil.	□
<b>Powersproeier spuihoek 40°</b>								
Powersproeier spuihoek 40°	4	2.113-053.0	45				Powersproeier met een spuihoek van 40° en fanstraal, geschikt voor grotere en kwetsbare oppervlakken.	□

■ Bij de levering inbegrepen □ Beschikbaar toebehoren ▲ Verlengslang



# HD 7/14 -4M PLUS

## 1.524-932.0

**KÄRCHER**



		Bestelnr.			Prijs	Beschrijving	
<b>Sproeikoppeling</b>							
Protection part TR only for replacement	1	4.112-011.0					<input type="checkbox"/>
<b>Reinigingsmiddelinjector</b>							
Roestvrij stalen injectorkit voor HD 6/15C	2	6.645-758.0					<input type="checkbox"/>
Doseerventiel voor roestvrijstalen injector	3	6.500-000.0					<input type="checkbox"/>
RM-injector voor hoge en lage druk (zonder sproeier)	4	4.637-032.0				Dosering van reinigingsmiddelen. Bij hoge en lage druk apart van het apparaat. Dosering tot 15 %	<input type="checkbox"/>
RM-injector voor hoge druk (zonder sproeier)	5	4.637-033.0				Toevoer reinigingsmiddel bij hoge druk 3 - 5 %	<input type="checkbox"/>
<b>Apparaatspecifieke sproeierset bij bestelnr. 3.637-170.0</b>							
Nozzle insert trapezoidal thread HD-GER.	6	4.769-005.0					<input type="checkbox"/>
<b>Sproeielement bij bestelnr. 3.637-001.0</b>							
Sproeielement tot 1100 l/u. - hoge druk	7	4.769-003.0				Hogedruk	<input type="checkbox"/>
Sproeielement vanaf 1100 l/u. - lage druk	8	4.769-006.0				Lage druk	<input type="checkbox"/>
<b>Draaikoppeling</b>							
Draaikoppeling	9	4.111-021.0				Extra gebruikersgemak met de Kärcher-draaikoppeling die verdraaien en knikken van hogedrukslangen voorkomt. Koppeling M 22 x 1,5 m. Met greepbescherming.	<input type="checkbox"/>
<b>Koppeling</b>							
KOPPELING	10	4.111-037.0				Messing dubbele koppeling voor aansluiten en verlengen van hogedrukslangen. Met rubberen bescherming. Koppeling: 2x M 22 x 1,5 m.	<input type="checkbox"/>
<b>Verbindingsstuk</b>							
Sproeier-/schroefkoppeling	11	4.111-022.0				Sproeier-/schroefkoppeling voor het aansluiten van hogedruksproeiers en toebehoren van het hogedrukspuitpistool (met sproeierkoppeling). Koppelingen: 1x M 22 x 1,5 en 1x M 18 x 1,5.	<input type="checkbox"/>
Y-verdeelstuk	12	4.111-024.0					<input type="checkbox"/>
Screw union	13	4.111-038.0					<input type="checkbox"/>
<b>Adapter EASY!Lock</b>							
Adapter 1 M22AG-TR22AG	14	4.111-029.0					<input type="checkbox"/>
Adapter 2 M22IG-TR22AG	15	4.111-030.0					<input type="checkbox"/>
Adapter 3 M22IG-TR22AG	16	4.111-031.0					<input type="checkbox"/>
Adapter M 22 - wartel	17	4.111-032.0				M22 x 1,5 contra- en zwenkbare koppeling. Voor het verlengen van hogedrukslangen met AVS-koppeling of voor gebruik van de telescopische lans met een hogedrukslang met AVS-koppeling.	<input type="checkbox"/>
Adapter 5 TR22IG-M22AG	18	4.111-033.0					<input type="checkbox"/>
Adapter 6 TR22IG-M22AG	19	4.111-034.0					<input type="checkbox"/>
Adapter 7 M18IG-TR20AG	20	4.111-035.0					<input type="checkbox"/>
Adapter 8 TR20IG-M18AG	21	4.111-036.0					<input type="checkbox"/>
ADAPTER for replacement TR22IG-M22AG Er	22	4.111-046.0					<input type="checkbox"/>

■ Bij de levering inbegrepen □ Beschikbaar toebehoren ▲ Verlengslang

# HD 7/14 -4M PLUS

## 1.524-932.0

**KÄRCHER**



		Bestelnr.	Max. werk- druk	Sproeier- grootte	Diame- ter	Prijs	Beschrijving	
<b>Rioolreinigings slang NW 6</b>								
Hose assembly TR pipe cleaning DN6 max.2	1	6.110-046.0	250 bar					<input type="checkbox"/>
Rioolreinigings slang, DN 6, 20 m, max. 250 bar	2	6.110-008.0	250 bar				20 m flexibele hogedrukslang (DN 6) voor het reinigen van buizen tot 220 bar (schroefaansluiting voor R 1/8 sproeier).	<input type="checkbox"/>
Hose assembly TR pipe cleaning DN6 max.2	3	6.110-047.0	250 bar					<input type="checkbox"/>
Hose assembly TR pipe cleaning DN6 14MPa	4	6.110-048.0	140 bar					<input type="checkbox"/>
Rioolreinigings slang, DN 6, 20 m, max. 120 bar	5	6.110-049.0	140 bar				20 m flexibele hogedrukslang (DN 6) voor het reinigen van buizen (schroefaansluiting voor R 1/8 sproeier).	<input type="checkbox"/>
Rioolreinigings slang, DN 6, 30 m, max. 120 bar	6	6.110-050.0	140 bar				30 m flexibele hogedrukslang (DN 6) voor het reinigen van buizen (schroefaansluiting voor R 1/8 sproeier)..	<input type="checkbox"/>
<b>Rioolreinigings sproeier</b>								
Dirt blaster pipe cleaning D21/040	7	4.765-001.0		40	21 mm			<input type="checkbox"/>
Dirt blaster pipe cleaning D30/040	8	4.765-004.0		40	30 mm			<input type="checkbox"/>
Rioolreinigings sproeier	9	5.763-015.0		55	16 mm		16 mm buisreinigingskop met binnendraad. Meerdere straalrichtingen voor het milieuvriendelijk reinigen van verstopte buizen en afvoeren.	<input type="checkbox"/>
	10	5.763-016.0		60	16 mm			<input type="checkbox"/>
	11	5.763-017.0		50	30 mm			30 mm buisreinigingskop met binnendraad. Meerdere straalrichtingen voor het milieuvriendelijk reinigen van verstopte buizen en afvoeren.
Roterende rioolreinigings sproeier	12	6.415-428.0		50	16 mm		Roterende buisreinigingskop met binnendraad en vier roterende jets voor milieuvriendelijk reinigen van verstopte buizen en leidingen.	<input type="checkbox"/>

■ Bij de levering inbegrepen    □ Beschikbaar toebehoren    ▲ Verlengslang

# HD 7/14 -4M PLUS

## 1.524-932.0

**KÄRCHER**



		Bestelnr.	Waterop- brengst	Sproeier- grootte	Diame- ter	Prijs	Beschrijving	
<b>Oppervlaktereiniger FRV 30</b>								
Rubberstrip voor FRV 30	1	2.642-910.0					Voor gladde vloeren binnenshuis. De zuigstrip verhoogt de zuigkracht van de FRV 30 en vermindert de hoeveelheid achterblijvend water. Hierdoor is de vloer droog in slechts enkele minuten.	<input type="checkbox"/>
Verlengslang 5 m	2	4.440-939.0					5 m verlengslang voor FRV 30. Aansluitmof meegeleverd.	<input type="checkbox"/>
Aanbouwset slangbevestiging	3	2.642-528.0						<input type="checkbox"/>
Aanbouwset vuilopvanger	4	2.642-532.0						<input type="checkbox"/>
Oppervlaktereiniger FRV 30	5	2.111-010.0						<input type="checkbox"/>
<b>Oppervlaktereiniger FR 30</b>								
FR 30	6	2.111-011.0			300 mm			<input type="checkbox"/>
<b>Oppervlaktereiniger FR 30 Me</b>								
Oppervlaktereiniger FR 30 Me	7	2.111-013.0			300 mm		Heetwaterbestendige roestvrijstalen oppervlaktereiniger met dubbele keramische lagering, streepvrije zwenkwielen en zuigslangkoppeling. Ideaal voor reinigen in bedrijfsruimten, bv. voedingsmiddelenindustrie.	<input type="checkbox"/>
<b>Apparaatspecifieke sproeiersets voor FR</b>								
Sproeierset voor oppervlaktereinigers	8	2.639-187.0	650-850 l/u				Sproeierset met powersproeiers en koppelingen. Voor Kärcher oppervlaktereinigers (650 tot 850 l/h).	<input type="checkbox"/>
<b>Apparaatspecifieke sproeiersets voor FRV</b>								
Sproeierset 045 - voor FRV 30	9	2.642-432.0		45				<input type="checkbox"/>
<b>Oppervlaktereiniger FRV 30 Me</b>								
Verlengslang FRV 30 Me	10	4.441-040.0						<input type="checkbox"/>
FRV 30 Me	11	2.111-012.0						<input type="checkbox"/>

■ Bij de levering inbegrepen    □ Beschikbaar toebehoren    ▲ Verlengslang

# HD 7/14 -4M PLUS

## 1.524-932.0

**KÄRCHER**



		Bestelnr.	Waterop- brengst				Prijs	Beschrijving	
<b>Schuimlans met tank</b>									
Foam lance TR	1	4.112-054.0	700-800 l/u						<input type="checkbox"/>
Packing complete for 6.394-969.0	2	2.112-018.0							<input type="checkbox"/>
Tank grey only for replacement 1L	3	6.414-050.0							<input type="checkbox"/>
<b>Inno Foam-set</b>									
Inno foam-set met reinigingsmid- delinjector	4	2.112-000.0						Hogedruk-schuimsysteem met dubbele lans (schuimsproeier en hogedrukstraal voor spoelen). Voor gebruik bij mobiele en stationaire hogedruk- en HDS-drukreinigers voor schoonmaken of desinfecteren.	<input type="checkbox"/>
<b>Easy Foam-set</b>									
Easy Foam-set met RM-injector	5	2.112-010.0						Hogedrukschuimsysteem voor gebruik met. HD/HDS reinigings- en desinfectie-apparatuur. Schuimsproeier voor aansluiting op lans en hogedruk chemische injector met 0-5% precisiedoseerklep. De machinespecifieke sproeier set moet apart worden besteld.	<input type="checkbox"/>
<b>Sproeier sets voor Inno / Easy Foam-set</b>									
Sproeier set 055 Inno / Easy-set 500-600 l/h	6	2.111-009.0	500-600 l/u					Optimale aanpassing aan verschillende machinevermogens voor economisch gebruik.	<input type="checkbox"/>
<b>Aanbouwset schuimsproeier</b>									
Aanbouwset schuimsproeier	7	2.112-013.0						Voor het gedoseerd aanbrengen van schuimreinigingsmiddel in sanitaire ruimten en levensmiddelenindustrie, of waar een lange inwerktijd noodzakelijk is. Montage op de plaats van de hogedruksproeier	<input type="checkbox"/>

■ Bij de levering inbegrepen    □ Beschikbaar toebehoren    ▲ Verlengslang

# HD 7/14 -4M PLUS 1.524-932.0

**KÄRCHER**



		Bestelnr.	Lengte			Prijs	Beschrijving	
<b>Aanbouwset slanghaspel handmatig</b>								
Add-on kit hose reel module	1	2.110-024.0	15 m					<input type="checkbox"/>
<b>Automatische, zelfoprollende slanghaspels</b>								
Automatische slanghaspel, gepoedercoat staal / kunststof	2	6.392-074.0	20 m				Automatische slanghaspel voor hogedrukslang van 20 m. De console is gemaakt in poedergecoat staal, de trommel in kunststof.	<input type="checkbox"/>
Automatische slanghaspel roestvrij staal / kunststof	3	6.392-083.0	20 m				Automatische slanghaspel voor hogedrukslang van 20 m. De console is gemaakt in roestvrij staal, de trommel in kunststof.	<input type="checkbox"/>
Slanghaspel, automatisch, gelakt	4	6.392-106.0	20 m				Automatische slanghaspel van duurzaam kunststof. Gelakt stalen houder. Geschikt voor hogedrukslang van 20 m.	<input type="checkbox"/>
Add-on kit hose reel lacquered basaltgra	5	6.392-105.0	20 m					<input type="checkbox"/>
Slanghaspel, automatisch, roestvrij staal incl. zwenkbare houder	6	6.392-076.0	20 m				Automatische roestvrijstalen slanghaspel. Met zwenkbare houder. Geschikt voor hogedrukslang van 20 m.	<input type="checkbox"/>
Aanbouwset slanghaspel roestvrijstaal	7	6.392-122.0	20 m				Hoogwaardige, automatische stalen slanghaspel. Met name geschikt voor toepassingen in de voedingsmiddelenindustrie. Door het materiaal en de uitvoering roestwerend en met een waterdichte behuizing van de aandrijving. Koppeling voor hogedrukslangen met nippel.	<input type="checkbox"/>
Add-on kit hose reel TR 40m	8	6.392-442.0	40 m					<input type="checkbox"/>
Zwenkbare houder gepoedercoat	9	2.639-931.0					Zwenkbare houder voor wandmontage van automatische slanghaspel. Voor maximale actieradius en flexibiliteit van hogedrukslang. 120° roteerbaar. Gegalvaniseerd staal.	<input type="checkbox"/>
Aanbouwset wandhouder roestvrijstaal	10	2.641-867.0					Zwenk-wandhouder van hoogwaardig staal (voor 2.641-866). Voor maximale flexibiliteit en gemak bij het werken met de hogedrukslang.	<input type="checkbox"/>

■ Bij de levering inbegrepen    □ Beschikbaar toebehoren    ▲ Verlengsling

# HD 7/14 -4M PLUS

## 1.524-932.0

**KÄRCHER**

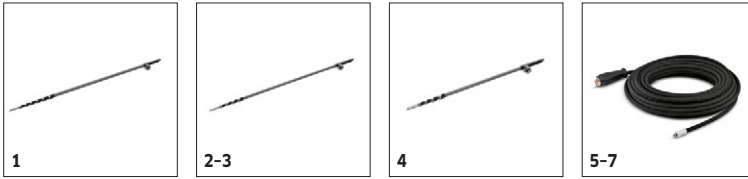

		Bestelnr.	Waterop- brengst	watertoevoer temperatuur	Lengte	Lengte	Prijs	Beschrijving	
<b>Reinigen van zonnepanelen en zonnecollectoren - telescoopplansen</b>									
iSolar TL 14 C	1	4.110-002.0		max. 60 °C				Telescopische stang volledig uit koolstof voor een maximale onbuigzaamheid met een minimaal gewicht. Heeft een bereik tot max. 14 m en een praktische snelsluiting voor het eenvoudig uit- en weer inschuiven.	<input type="checkbox"/>
iSolar TL 10 C (zonder slang)	2	4.110-007.0		max. 60 °C					<input type="checkbox"/>
iSolar TL 10 H (zonder slang)	3	4.110-003.0		max. 60 °C				Telescopische stang van koolstof/hybride voor een maximale onbuigzaamheid met een minimaal gewicht. Heeft een bereik tot max. 10 m en een praktische snelsluiting voor het eenvoudig uit- en weer inschuiven.	<input type="checkbox"/>
iSolar TL 7 H (zonder slang)	4	4.110-004.0		max. 60 °C				Telescopische stang van koolstof/hybride voor een maximale onbuigzaamheid met een minimaal gewicht. Heeft een bereik tot max. 7,2 m en een praktische snelsluiting voor het eenvoudig uit- en weer inschuiven.	<input type="checkbox"/>
iSolar HD-slang 7	5	6.392-978.0		max. 155 °C				Hoogkwalitatieve, flexibele hogedrukslang (met rubberen cover) voor de zonnepanelenreiniger iSolar TL 7. De buitenmantel heeft bijzonder goede glijdende eigenschappen bij het uit- en intrekken van de telescopische stang.	<input type="checkbox"/>
iSolar HD-slang 10	6	6.392-977.0		max. 155 °C				Hoogkwalitatieve, flexibele hogedrukslang (met rubberen cover) voor de zonnepanelenreiniger iSolar TL 10. De buitenmantel heeft bijzonder goede glijdende eigenschappen bij het uit- en intrekken van de telescopische stang.	<input type="checkbox"/>
iSolar HD-slang 14	7	6.392-976.0		max. 155 °C				Hoogkwalitatieve, flexibele hogedrukslang (met rubberen cover) voor de zonnepanelenreiniger iSolar TL 14. De buitenmantel heeft bijzonder goede glijdende eigenschappen bij het uit- en intrekken van de telescopische stang.	<input type="checkbox"/>

■ Bij de levering inbegrepen    □ Beschikbaar toebehoren    ▲ Verlengsling

# HD 7/14 -4M PLUS

## 1.524-932.0

**KÄRCHER**



		Bestelnr.	Sproeier-grootte			Prijs	Beschrijving	
<b>Natstraalset (zonder sproeier)</b>								
Natstraalset met hoeveelheidsregeling (zonder sproeiers)	1	4.115-000.0					Probleemloos verf, roest en kalk verwijderen: Kärcher straal sproeieropzetstuk met volumestroomcontrole voor het toevoegen van schuurmiddel aan de hogedrukstraal.	<input type="checkbox"/>
Natstraalset zonder hoeveelheidsregeling (sproeiers niet meegeleverd)	2	4.115-006.0					Probleemloos verf, roest en kalk verwijderen: Kärcher straal sproeieropzetstuk met volumestroomcontrole voor het toevoegen van schuurmiddel aan de hogedrukstraal. Zonder volumestroom.	<input type="checkbox"/>
<b>Sproeiersets voor natstraalset</b>								
Nozzle pack TR wet jet set 0045	3	2.112-022.0	45					<input type="checkbox"/>
<b>Boriumcarbidesproeier</b>								
Boriumcarbidesproeier, voor apparaten tot 1000 l/u	4	6.415-084.0	6 mm				Naast straalpakketten. Zeer slijtvaste sproeier met boorcarbidekop voor continu bedrijf.	<input type="checkbox"/>

■ Bij de levering inbegrepen    □ Beschikbaar toebehoren    ▲ Verlengslang



# HD 7/14 -4M PLUS

## 1.524-932.0

**KÄRCHER**

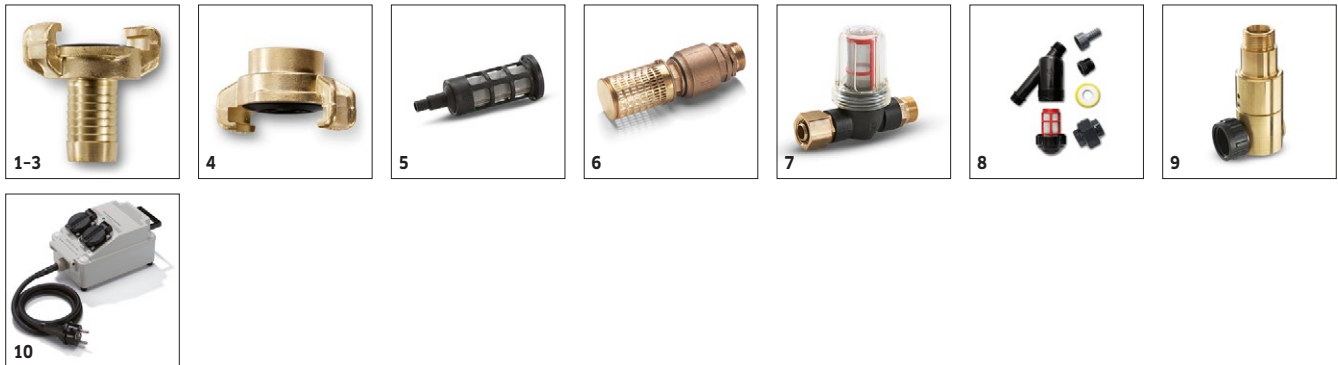

		Bestelnr.	Lengte	Diameter		Prijs	Beschrijving	
<b>Geka-koppeling</b>								
Geka-koppeling met slangaansluiting, R 1/2"	1	6.388-461.0					Met slangaansluiting	<input type="checkbox"/>
Geka-koppeling met slangaansluiting, R 3/4"	2	6.388-455.0						<input type="checkbox"/>
Geka-koppeling met slangaansluiting, R 1"	3	6.388-465.0						<input type="checkbox"/>
Geka-koppeling met binnendraad, R 3/4"	4	6.388-473.0					Met binnendraad	<input type="checkbox"/>
<b>Aanzuigfilter</b>								
Wateraanzuigfilter	5	6.414-956.0						<input type="checkbox"/>
Aanzuigfilter met terugslagklep	6	4.730-012.0					Met messing terugslagventiel	<input type="checkbox"/>
<b>Waterfijnfilter</b>								
Waterfijnfilter, 100 µm, R 3/4"	7	2.637-691.0					Montage aan ingang apparaat, 140 µm	<input type="checkbox"/>
Waterfijnfilter, met adapter	8	4.730-102.0					Montage aan ingang apparaat, 80 µm	<input type="checkbox"/>
<b>Terugslagventiel</b>								
Terugslagventiel	9	2.641-374.0					Voorkomt bij onderdruk in de waterleiding dat er reinigingsmiddel in het drinkwatercircuit komt. Bestand tegen warm water tot 80 °C- Conform de norm EN 12729 type BA- Ingebouwde beveiliging tegen lekkage	<input type="checkbox"/>
<b>Overig toebehoren HD</b>								
Inschakelstroombegrenzer	10	2.637-495.0					Verlaagt de aanloopstroom bij eenfase-voeding en beschermt de kabelzekerings.	<input type="checkbox"/>

■ Bij de levering inbegrepen    □ Beschikbaar toebehoren    ▲ Verlengslang

# HD 7/14 -4M PLUS

## 1.524-932.0



		Bestelnr.	Waterop- brengst				Prijs	Beschrijving	
<b>Monteerbare wasborstel</b>									
Monteerbare wasborstel	1	4.113-001.0						Wasborstel met kliksysteem voor universeel gebruik. Ge- woon op de lans klikken. Koppeling: M 18 x 1.6.	<input type="checkbox"/>
<b>Roterende wasborstels</b>									
Roterende wasborstel voor appa- raten < 800 l/u, nylon borstelha- ren	2	4.113-004.0	500-800 l/u						<input type="checkbox"/>
Roterende wasborstel voor appa- raten > 800 l/u	3	4.113-002.0	800-1300 l/u						<input type="checkbox"/>
Roterende wasborstel voor appa- raten < 800 l/u, borstels van na- tuurhaar	4	4.113-003.0	500-800 l/u						<input type="checkbox"/>
Roterende wasborstel voor appa- raten > 800 l/u	5	4.113-005.0	800-1300 l/u						<input type="checkbox"/>

■ Bij de levering inbegrepen    □ Beschikbaar toebehoren    ▲ Verlengslang